

GEKO/X



Automatisme électromécanique pour portails battants jusqu'à 3 m - 250 kg



Pour usage résidentiel



Moteur 24V avec encodeur



GEKO/X

Nouveau design, caractéristiques et performances améliorées



Nouvelle protection du système de déverrouillage et de la carte de commande, pour une plus grande fiabilité dans le temps.

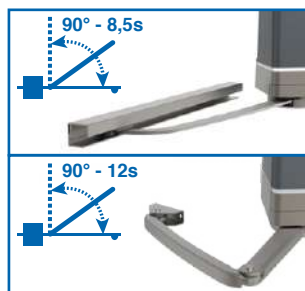

Rapport de réduction réduit entraînant l'augmentation de la vitesse d'ouverture de 30%

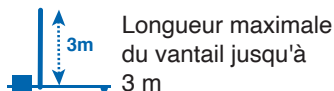

Longueur maximale du vantail jusqu'à 3 m

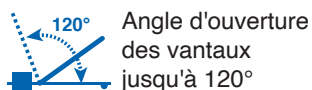

Angle d'ouverture des vantaux jusqu'à 120°



Ajout d'un support de fixation au kit batterie, pour une installation simplifiée

Nouveau design du capot et du bras articulé !



Nouvel accessoire bande LED en option (**T2 2024**), pour la signalisation et l'éclairage de courtoisie

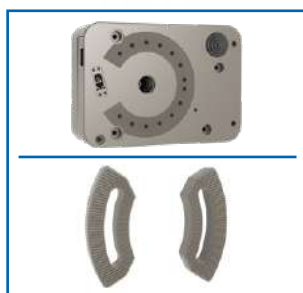

Précision de réglage des butées mécaniques améliorée grâce à une augmentation du nombre de crans de réglage



Ce qui rend ce moteur unique



Réduction réalisée avec des matériaux de haute qualité, comme l'acier ou le bronze, qui garantissent une excellente résistance et une fiabilité dans le temps.



Bras à glissière (optionnel) idéal en cas de faible encombrement



Compatible avec les art. GEKO/SF et art.BLINDOS (optionnel) garantissant un déverrouillage extérieur en cas d'absence de courant

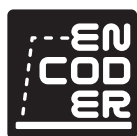

Moteur 24V avec technologie d'encodeur pour une meilleure précision de détection des obstacles



Le KIT CLIMB est le kit adaptateur pour l'ouverture en pente jusqu'à 12% (optionnel)



Carte de commande DE@NET intégrée rendant le moteur compatible avec NETLINK. Également compatible avec NETCOM. Voir p.11 pour plus d'informations.



Modèles

Motoréducteurs 24V ~ avec platine électronique et encodeur, sans bras



COD.	Art.				AUTRES CARACTÉRISTIQUES
628050	GEKO/X	✓	NET24N	S	<ul style="list-style-type: none"> • 1 moteur • Butées mécaniques • Avec encodeur et platine électronique intégrée
628060	GEKO/X/2	✓	NET24N	S	<ul style="list-style-type: none"> • 2 moteurs • Butées mécaniques • Avec encodeur et 1 platine électronique intégrée
628070	GEKO/X/S	✓		S	<ul style="list-style-type: none"> • 1 moteur sans platine électronique • Butées mécaniques • Avec encodeur

Pour GEKO/X et GEKO/X/2 : bras non inclus. Platine électronique NET24/N, fixations et butées mécaniques incluses)

Pour GEKO/X/2 : pour l'installation de la lumière LED (en option) choisir 1 KIT LED/X + 1 LED/X

KIT GEKO/X

COD.	Art.				
628600	KIT GEKO/X	GEKO/X/2 (NET24N) + 2xGEKO/X/BA + LINEAR/XS + AURA/N + 2xGTI4	3 m + 3 m	24	24
628601	GEKO/X/PACK	GEKO/X/2 (NET24N) + LINEAR/XS + AURA/N + 2xGTI4	3 m + 3 m	24	24

Données techniques

DONNÉES TECHNIQUES	GEKO/X
Tension alimentation (V)	230 - 240 V ~ (50/60 Hz)
Tension d'alimentation moteur (V)	24 V ~
Puissance nominale (W)	110
Puissance maximale (W)	419
Couple nominal (Nm)	35
Couple maximal (Nm)	260
Cycle de travail (cycles/heure)	20
Opérations en 24 heures	60
Témp. limite de fonctionnement (°C)	-20÷50 °C
Temps minimal d'ouverture à 90° (bras articulé)	12 s
Temps minimal d'ouverture à 90° (bras coulissant)	8,5 s
Vitesse nominale (tr/min)	2,15
Vitesse maximale (tr/min)	2,15
Poids du produit avec emballage (Kg)	11,6
Pression sonore émise (dBA)	< 70
Degré de protection	IP45

Exemple d'installation type



KIT **NEW**

1  **COD. 628010**
Art. GEKO/2
Automatisme électromécanique pour portails battants

KIT

1  **COD. 678251**
Art. NET24N
Platine électronique universelle pour 1 ou 2 moteurs en 24V avec ou sans encodeur magnétique

KIT **NEW**

2  **COD. 629265**
Art. GEKO/X/BA
Bras articulé en aluminium

KIT

3  **COD. 662080**
Art. LINEAR/XS
Jeu de photocellules synchronisables en saillie. Portée 20m

4  **COD. 664000**
Art. PILLY/60
Potelets pour photocellules, hauteur 55cm (paire)

5  **COD. 663090**
Art. GT-KEY
Sélecteur à clé en aluminium anti-vandale.

KIT

6  **COD. 661130**
Art. AURA N
Feu clignotant à LED, multi-tension 24V AC-DC/120V AC/230V AC, avec antenne intégrée 433MHz / 868MHz

KIT

 **COD. 672645**
Art. GTI4
Émetteur blanc, 4 fonctions, 433 MHz, avec 3 possibilités de codage: HCS Rolling-Code, Dip-Switch et nouvelle D.A.R.T. codage

COD. 668010
Art. 127
Affiche de signalisation

KIT pour avoir des détails sur la composition des kits, faites référence à liste de prix

Accessoires spécifiques

NEW

 **COD. 629265**
Art. GEKO/X/BA
Bras articulé en aluminium

NEW

 **COD. 629268**
Art. GEKO/X/BLA
Bras long pour GEKO en aluminium

NEW

 **COD. 629267**
Art. GEKO/X/BL
Bras long pour GEKO en fer verni

NEW

 **COD. 629266**
Art. GEKO/X/BS
Bras à glissière avec coulisse en aluminium

COD. 629350
Art. KIT CLIMB
Kit adaptateur pour ouvertures en pente (pour un seul battant). Pour vantaux jusqu'à 1,7m - 150kg - Pente max 12%

COD. 629280
Art. GEKO/SF
Dispositif de déverrouillage par câble (4,5m). À utiliser avec BLINDOS

COD. 665000
Art. BLINDOS
Boîte de sécurité pour déverrouillage à câble

COD. 629250
Art. COL 515
Câble inox pour sécurité antichute des battants

NEW

COD. 629293
Art. KIT BAT LIVI/X-GEKO/X
Kit batterie rechargeable 12V - 1.2Ah, complet avec câbles et étrier de fixation pour GEKO/X et LIVI/X

COD. 661140
Art. KIT LED/X
Kit LED pour GEKO/X et LIVI/X, comprenant : bande LED éclairage blanc (60cm), alimentation et relais

COD. 661141
Art. LED/X
Bande LED éclairage blanc (60cm) sans alimentation (pour deuxième GEKO/X)

COD. 629410
Art. KIT ADA GEKO
Kit d'adaptation GEKO/X sur plaque de fixation GEKO

Limites d'utilisation

LIMITES D'UTILISATION

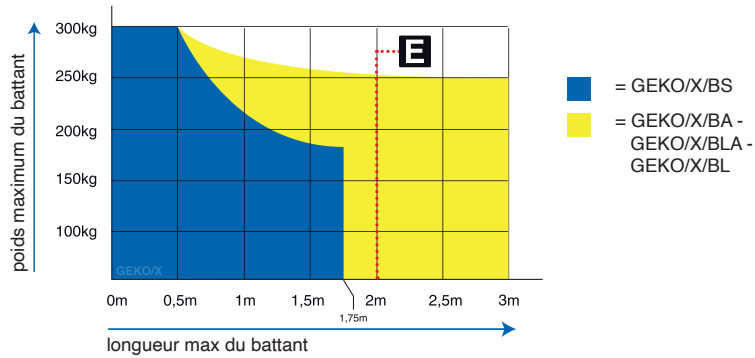

Si la longueur du vantail est supérieure à 2m ou si vous utilisez des modèles réversibles il faut installer l'électro-serrure pour verrouiller la porte en position de fermeture. La hauteur et la structure du vantail, ainsi que la présence de vent fort, peuvent provoquer la réduction des valeurs contenues dans cette table ou obliger à utiliser une serrure électrique aussi pour les vantaux de moins de 2m.

Câblage

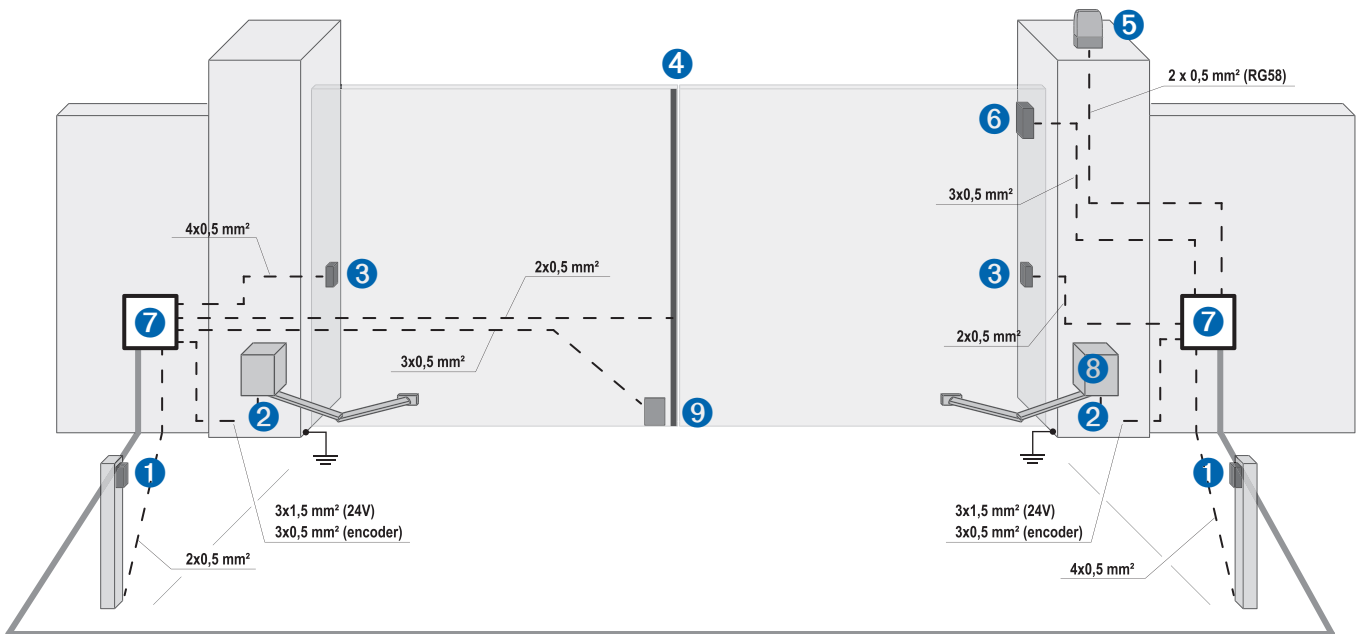

pos.	description
1	Potelets avec photocellules
2	Opérateur
3	Photocellules
4	Bord sensible
5	Lampe clignotant
6	Sélecteur à clé / Digicode
7	Boîte de dérivation
8	Armoire de commande
9	Électroserrure

Dimensions

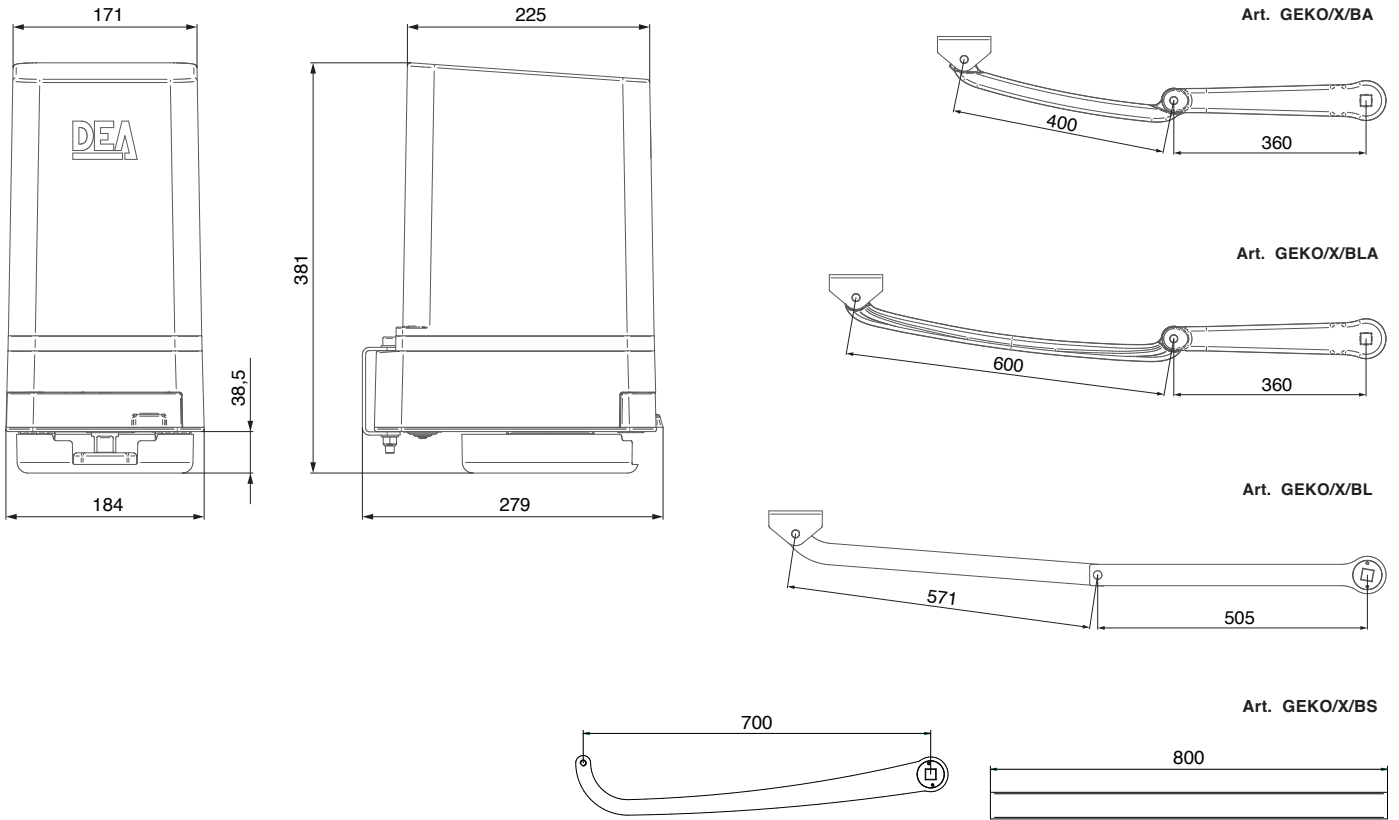

Dimensions d'installation

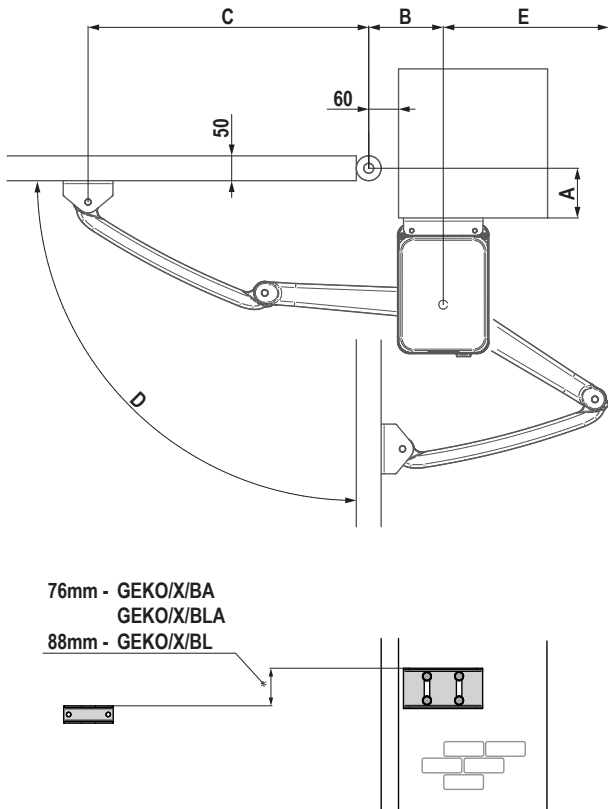

	A	B	C	D	E
Art. GEKO/X/BA	0 ÷ 20	150	585	90°	310
	50	150	580		320
	100	150	565		332
	120	150	560		335
	150	150	550		340
	180	150	540		340
	200	150	530		340
	0 ÷ 20	210	525	100°	350
	50	210	515	356	
	Art. GEKO/X/BLA	0 ÷ 20	250	485	110°
50		270	460	372	
0 ÷ 20		310	430	120°	384
0 ÷ 50		150	780	90°	365
100		150	770		380
120	150	720	390		
140	150	690	390		
150	250	650	380		
180	280	600	380		
Art. GEKO/X/BL	200	150	800	90°	475
	250	150	800		483
	300	150	800		491
	350	150	800		498
	400	150	750		506

ATTENTION : en cas de remplacement d'un GEKO par un GEKO/X, les dimensions d'installation peuvent varier.

DEAuser



DEAuser est l'application dédiée à l'**utilisateur** qui lui permet de contrôler les automatismes DEA en étant en proximité.

Si vous installez NET-NODE dans un dispositif compatible avec technologie NETLINK, vous pouvez gérer le portail en utilisant votre smartphone.

À utiliser avec:



Art.NET-NODE 2.0
Cod. 677642



DEAinstaller



DEAinstaller est l'application dédiée à l'installateur professionnel qui permet de programmer et gérer les automatismes DEA de **manière simple et intuitive** avec le **smartphone**.

En l'utilisant avec le dispositif **NET-NODE**, vous pouvez:

- ✓ **sauvegarder les paramètres** des installations
- ✓ **paramétrer** simplement les installations
- ✓ mettre à jour les **firmware** des cartes
- ✓ **planifier** des maintenances
- ✓ gérer et personnaliser la **liste des émetteurs**
- ✓ accéder aux notices et aux **schémas** de câblage **électrique**
- ✓ vérifier les **entrées** et les **sorties** des centrales de commande
- ✓ **piloter** l'automatisme via l'Appli

À utiliser avec:



Art.NET-NODE 2.0
Cod. 677642

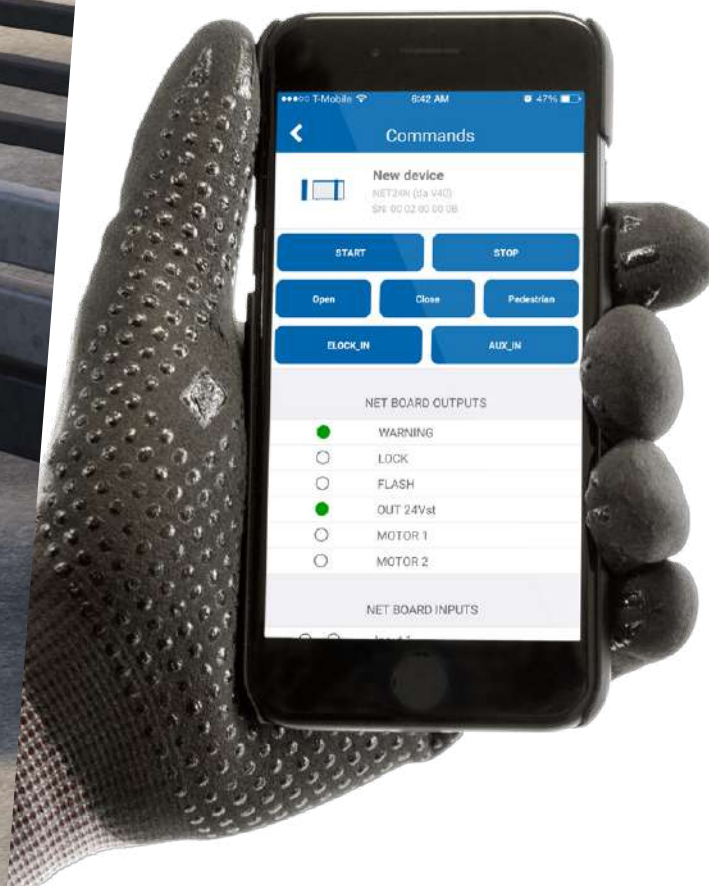

Accessoires génériques

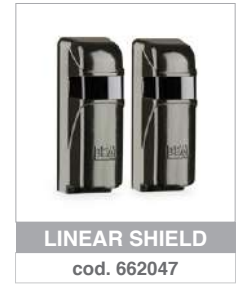

NEW



#safeasyoulike!

Émetteur non clonable!

Les émetteurs GTI sont **multi-fonctions**. Ils ont trois possibilités de codage: DIP SWITCH, Rolling Code et **D.A.R.T.**, le nouveau **codage avancé DEA**.

Vous pouvez personnaliser le **codage de l'émetteur** pour assurer une **sécurité maximale** à votre client.

D. DEA
A. Advanced
R. Rolling Code
T. Transmission

Vous souhaitez une **sécurité optimale**? Avec **NET-BOX** l'installateur peut personnaliser le codage des émetteurs GTI.



#colourasyoulike!

Personnalisez votre émetteur à votre image!

Les télécommandes GTI sont personnalisables avec des **kits de boutons** en sept couleurs: vert, vert clair, bleu, rose, jaune, orange et violet.



Remarque: les kits boutons comprennent 5 pièces. Vous devez commander l'émetteur séparément.



NETLINK

C'est la technologie appliquée aux produits
DEA pour la gestion intelligente de vos
installations en **local** et à **distance**.



Notre gamme produits

Automatismes pour portails coulissants

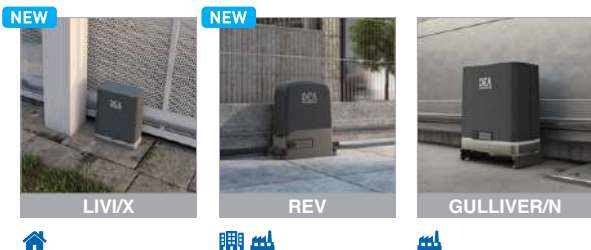

Automatismes pour portes sectionnelles et basculantes

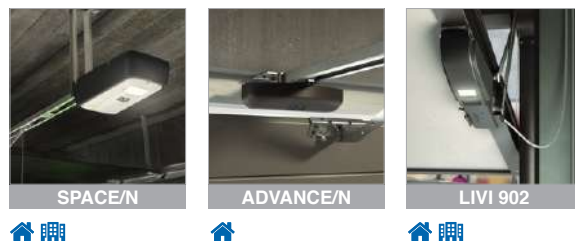

Automatismes pour portails battants

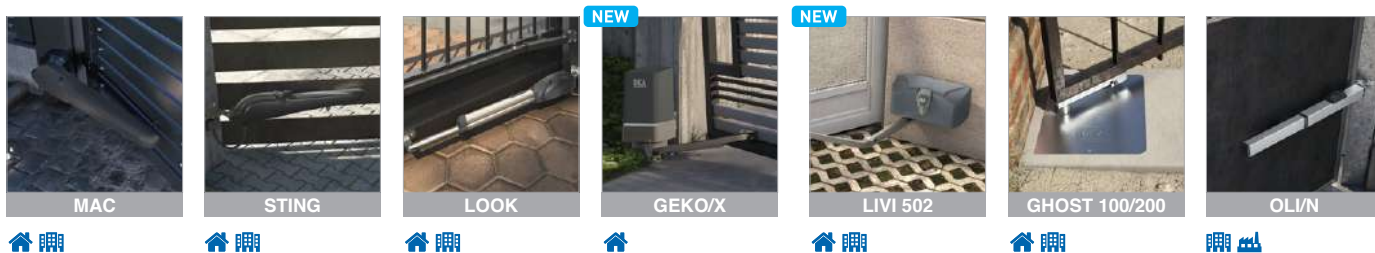

Automatismes pour portes sectionnelles/ accordéon industrielles



Barrières électromécaniques

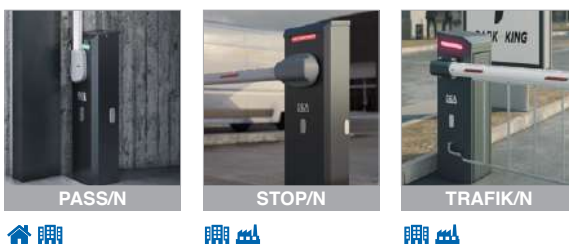

Bornes escamotables



HEADQUARTER
DEA SYSTEM S.p.A.
 Via della Tecnica, 6 - 36013 Pivovene Rocchette (VI) - ITALY
 ☎ +39.(0)4.78.90.32.04 - 📠 +39.0445.55.02.65
 info@deasystem.com - www.deasystem.com

Branches > Italia, France, United Kingdom, Ireland, España, Portugal, Polska, Deutschland, Беларусь

> **HEAD OFFICE**
DEA SYSTEM S.A.R.L.
 220, rue Ferdinand Perrier - Parc Annapurna - 69800 Saint Priest - FRANCE
 ☎ +33.(0)4.78.90.32.04 - 📠 +33.(0)4.78.90.32.98
 contact@deafrance.fr - www.deasystem.fr

DEA ATLANTIQUE Sarl – AGENCE NORD OUEST
 ☎ +33.4.78.90.32.04 - 📠 +33.4.78.90.32.98
 atlantique@deafrance.fr - www.deasystem.fr

DEA SYSTEM S.A.R.L. – Agence Languedoc-Roussillon
 276, rue Jean Baptiste Calvignac - ZAE la biste 2
 34670 Baillargues - France
 ☎ +33.(0)4.99.74.56.47
 agence@dea-lr.fr - www.deasystem.fr

DEA SYSTEM FRANCE GRAND SUD SAS
 17, rue Odette Jasse - 13015 Marseille
 ☎ +33.(0)4.84.25.33.33 - 📠 +33.(0)4.91.98.53.84
 contact@dea-system.fr - www.deasystem.fr

DEA SUD-OUEST SAS
 6, Chemin du Chapitre - Z.I. Thibaud - 31100 Toulouse - France
 ☎ +33.(0)5.62.48.80.40 - 📠 +33.(0)5.62.48.97.65
 agence.toulouse@deasudouest.fr - www.deasudouest.fr

DEA SUD-OUEST SAS - AGENCE AQUITAINE
 2, rue Gaspard Monge - Z.I. Bersol - 33600 Pessac - France
 ☎ +33.(0)5.57.02.09.29 - 📠 +33.(0)5.57.93.05.23
 agence.aquitaine@deasudouest.fr - www.dea-aquitaine.fr